



 森林人家®  
FOREST MASTER



## 源头厂家

欢迎定制OEM、ODM

阳江创新户外用品有限公司创建于2007年，是一家专业设计、生产及销售野餐及烧烤用品的工贸实体企业。产品主要以出口为主，主要市场为欧美、日韩等。

2012年创建“森林人家”内销品牌。品牌核心产品为露营野餐及烧烤用具，特点是简约时尚，方便携带，专为有车一族、户外野餐定制，欢迎各大商家经销代工定制。

制造商：阳江市烘百家实业有限公司

E-mail: [info@forest-master.cn](mailto:info@forest-master.cn)

电话：0662-3162444

Http: [//www.forest-master.cn](http://www.forest-master.cn)

传真：0662-3162777

地址：广东省阳江市阳东区工业园裕园五路140号

 森林人家®  
FOREST MASTER

# 户外多功能IGT折叠台（专利产品）

- 货号：PC1028
- 品名：户外多功能IGT折叠台
- 产品材质:不锈钢+原木
- 产品包装:尼龙袋+彩盒
- 打开尺寸:98x38x41cm
- 闭合尺寸:50x38x9cm
- 条形码：6947274204922

装箱数：1套  
毛重：7 KGS  
外箱尺码53X12X43.5



■ IGT气炉模式



■ 烧烤模式



■ 茶桌模式

## PC1028

### 户外多功能IGT折叠台

- 产品材质：不锈钢+原木  
产品包装：尼龙袋+彩盒  
打开尺寸：98x38x41cm  
闭合尺寸：50x38x9cm  
装箱清单：  
1)IGT折叠台架一套  
2)不锈钢盘一个  
3)不锈钢茶板一张  
4)木菜板/台板一张  
5)不锈钢#304烧烤网一张  
6)炭网一张  
7)手柄又配件一个  
8)紧固绑带一条  
9)收纳包一个  
10)说明书

赠送



# 便携烤炉套装 (礼品)

- 货号: GL6002
- 品名: 烧烤炉具礼品套装 (铝箱)
- 材料: 铝+不锈钢等
- 铝箱尺寸: 39X27.5X9CM
- 烤炉打开尺寸: 38.5X21.5X26.5CM
- 烤炉闭合尺寸: 30X21.5X3CM
- 包装方式: 铝箱+彩盒
- 配件: 铝箱, 不锈钢烤炉, 签筒烤串20支, 食物夹, 炭夹, 清洁刷, 硅胶油刷X2, 剪刀, 开瓶器, 调味瓶X2



**装箱数: 套**  
**毛重: KGS**  
**净重: KGS**  
**外箱尺码 X X CM**

# 便携烤炉套装

- 货号：GL5004
- 品名：便携烤炉套装
- 材料：不锈钢+PP+硅胶等
- 产品尺寸：39X30X10.5CM
- 烤炉尺寸：33X22.5X27.5CM
- 包装方式：胶箱+彩盒
- 条形码：6947274203758



GL5004

便携烤炉套装

产品材质：不锈钢+PP+硅胶等

产品包装：彩盒

产品尺寸：39X30X10.5CM

装箱率：4套  
毛重：17.3 KGS  
净重：16.5 KGS  
外箱尺码：45X40.5X33.5CM



# 便携烤炉套装

- 货号：GL6001
- 品名：便携烤炉套装
- 材料：不锈钢+铁+PP等
- 产品尺寸：38X30X9CM
- 烤炉尺寸：35X24X25CM
- 包装方式：胶箱+彩盒
- 条形码：6947274204830



装箱数：5套  
毛重：18.5 KGS  
净重：17.5 KGS  
外箱尺码49X40.3X33CM

# 户外野餐拆装厨具套装

- 货号：PC1016
- 品名：户外野餐拆装厨具套装
- 材料：不锈钢+PP等
- 产品尺寸：41X26X6CM
- 包装方式：胶箱+彩盒
- 条形码：6947274203741



**装箱数：6套**  
**毛重：12.3 KGS**  
**净重：11.5 KGS**  
**外箱尺码42X28X40.5CM**



# 户外野餐拆装厨具套装

- 货号：HY7001
- 品名：户外野炊8件厨具组合套装
- 材料：不锈钢+PP等
- 产品尺寸：31.5X22X6CM
- 包装方式：牛津袋+彩盒
- 条形码：6947274203178



**装箱数：6套**  
**毛重：7.8 KGS**  
**净重：7.3 KGS**  
**外箱尺码40X33X24.5CM**

# 野炊厨房刀具套装

- 货号：HY7002
- 品名：户外野炊6件厨具胶箱套装
- 材料：不锈钢+PP等
- 产品尺寸：37.5X31X5.5CM
- 菜板尺寸：35X25X1CM
- 包装方式：牛津袋+彩盒
- 条形码：6947274202386



装箱数：8套  
毛重：18 KGS  
净重：17 KGS  
外箱尺码51X40X33.5CM

## 野餐厨房套装 (专利产品)

- 货号：PC1018
- 品名：多功能砧板套装
- 材料：小麦杆+PP+不锈钢
- 菜板尺寸：38X26X2.5CM
- 厨刀长：32.5CM
- 剪刀长：21CM
- 包装方式：牛津袋+彩盒
- 条形码：6947274204700



**装箱数：10套**  
**毛重：14.6 KGS**  
**净重：14 KGS**  
**外箱尺码39.5X28X35CM**

# 烧烤工具套装 (超市专卖)

- 货号：BP1011
- 品名：烧烤必备工具套装
- 材料：不锈钢+PP+铝箔等
- 产品尺寸：42X22X5CM
- 包装方式：OPP密封袋
- 条形码：6947274203871



装箱数：10套  
毛重：5 KGS  
净重：4.3 KGS  
外箱尺码42X35X29.5CM

# 烧烤工具套装 (超市专卖)

- 货号: BP1012
- 品名: 铝箔盘烧烤配件套装
- 材料: 不锈钢+PP+铝箔等
- 产品尺寸: 39X29.5X5.5CM
- 包装方式: OPP密封袋
- 条形码: 6947274204892
- 不支持一件代发



装箱数: 10套  
毛重: KGS  
净重: KGS  
外箱尺码 CM

# 迷你折叠烤炉

- 货号: GL5010
- 品名: 不锈钢折叠烤炉
- 产品材质: 不锈钢
- 产品包装: 彩盒
- 打开尺寸: 38.5X21.5X26.5CM
- 闭合尺寸: 30X21.5X3CM
- 条形码:



GL5010

不锈钢折叠烤炉

产品材质: 不锈钢

产品包装: 彩盒

打开尺寸: 38.5X21.5X26.5CM

闭合尺寸: 30X21.5X3CM



赠送



装箱数: 套  
毛重: KGS  
净重: KGS  
外箱尺码

# 不锈钢折叠烤炉

- 货号：KL1007
- 品名：不锈钢折叠烤炉
- 材料：不锈钢430
- 打开尺寸：34.5X28.5X29CM
- 折叠尺寸：34.5X28.5X2.5CM
- 包装方式：牛津袋+彩盒
- 条形码：6947274201600
- 不支持一件代发



装箱数：8套  
毛重：18.6 KGS  
净重：18.2 KGS  
外箱尺码38.5X32X28CM



# 不锈钢折叠烤炉（小号）

- 货号：KL1010
- 品名：不锈钢折叠烤炉
- 材料：不锈钢430
- 打开尺寸：33X22.5X27.5CM
- 折叠尺寸：33X22.5X5CM
- 包装方式：牛津袋+彩盒
- 条形码：6947274203215



**装箱数：6套**  
**毛重：16.6 KGS**  
**净重：16.1KGS**  
**外箱尺码37.5X26X39.5CM**



# 不锈钢折叠烤炉 (中号)

- 货号: KL1011
- 品名: 不锈钢折叠烤炉
- 材料: 不锈钢430
- 打开尺寸: 43X25.5X32CM
- 折叠尺寸: 43X25.5X5CM
- 包装方式: 牛津袋+彩盒
- 条形码: 6947274203222



装箱数: 4套  
毛重: 15 KGS  
净重: 14.5 KGS  
外箱尺码48X33X28CM

# 一次性烤炉

- 货号：GL5001
- 品名：户外一次性烤炉
- 材料：铁电镀+高温炭
- 产品尺寸：31X25X5CM
- 产品重量：800克
- 包装方式：彩纸+收缩膜
- 条形码：6947274203581
- 不支持一件代发



装箱数：6套  
毛重：5.2 KGS  
净重：4.6 KGS  
外箱尺码32X26X32CM

# 便携炭烤炉

- 货号：GL5002
- 品名：迷你便携炭烤炉
- 材料：铁电泳
- 打开尺寸：33.3X27X24.5CM
- 折叠尺寸：33.3X27X8CM
- 包装方式：彩盒
- 条形码：6947274203666
- 不支持一件代发



**装箱数：6套**  
**毛重：8.5 KGS**  
**净重：8 KGS**  
**外箱尺码52X35X29.5CM**

# 拆装便携炭烤炉

- 货号：GL5003
- 品名：拆装便携炭烤炉
- 材料：铁电泳
- 打开尺寸：38.5X29X27.5CM
- 折叠尺寸：38.5X29X7CM
- 包装方式：彩盒
- 条形码：6947274203673
- 不支持一件代发

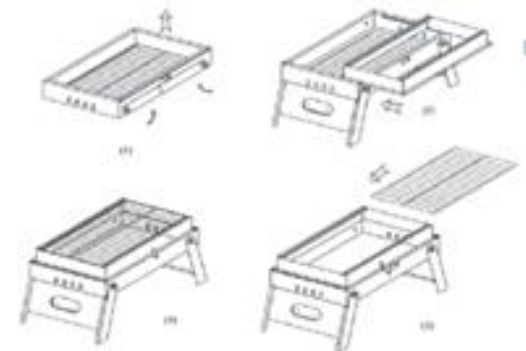

装箱数：8套  
毛重：20.5 KGS  
净重：19.7 KGS  
外箱尺码64.5X42X32CM

# 不锈钢折叠烤炉

- 货号：GL5007
- 品名：案台形不锈钢折叠烤炉
- 材料：不锈钢430+铁喷漆
- 打开尺寸：47X25.5X21.5CM
- 折叠尺寸：40X25X6CM
- 包装方式：牛津袋+彩盒
- 条形码：6947274204762



外观设计专利号：ZL 2019 3 0117244.1



装箱数：4套  
毛重：18.6 KGS  
净重：18 KGS  
外箱尺码58X42.5X28CM

# 花瓣形折叠烤炉

- 货号：GL5008
- 品名：花瓣形折叠烤炉
- 材料：铁喷漆
- 打开尺寸：40X29.5X30CM
- 折叠尺寸：42X40X8.5CM
- 包装方式：邮购盒
- 条形码：6947274204779

实用新型专利号：ZL 2016 2 1287205.3

外观设计专利号：ZL 2016 3 0571288.8



装箱数：1套  
毛重：3 KGS  
净重：2.7 KGS  
外箱尺码43X9X44CM

# 折叠烤炉

- 货号：GL5009
- 品名：折叠快装烤炉
- 材料：铁喷漆
- 打开尺寸：35X24X25CM
- 折叠尺寸：35X25X4CM
- 包装方式：牛津袋+彩盒
- 条形码：6947274204823



装箱数：8套  
 毛重：15 KGS  
 净重：14.2 KGS  
 外箱尺码49.5X39.8X29.5CM

# 方形铸铁盘

- 货号：GP1001A/B
- 品名：方形珐琅铸铁盘
- 材料：铁搪瓷
- 产品尺寸：40X28X4CM
- 产品重量3.2KG 厚：5MM
- 包装方式：彩盒
- 条形码：6947274204687



▲ GP1001A



▲ GP1001B



装箱数：套  
毛重：17 KGS  
净重：16 KGS  
外箱尺码42X36X35CM

# 圆形铸铁盘

- 货号：GP1002A/B
- 品名：圆形搪瓷铸铁盘
- 材料：铁搪瓷
- 产品尺寸：32X32X3CM
- 产品重量3KG 厚：5MM
- 包装方式：彩盒
- 条形码：6947274204694



▲ GP1002A



▲ GP1002B



装箱数：套  
毛重：16 KGS  
净重：15 KGS  
外箱尺码39X35X25CM

# 煎盘

- 货号：KP4004
- 品名：平板煎盘
- 材料：不锈钢430
- 烤网尺寸：43X32.5CM
- 包装方式：彩盒
- 条形码：6947274201822



装箱数：10套  
毛重：15.3 KGS  
净重：14.6 KGS  
外箱尺码47X46.5X36CM

# #304不锈钢烤网夹

- 货号：GW2002
- 品名：不锈钢烤网夹
- 材料：304不锈钢+木手柄
- 烤网尺寸：32X21.5CM
- 包装方式：彩卡
- 条形码：6947274203710

装箱数：20套  
毛重：10.1 KGS  
净重：9.6 KGS  
外箱尺码52.5X34X23CM



# #304不锈钢烤网夹

- 货号：GW2003
- 品名：不锈钢烤网夹
- 材料：304不锈钢+木手柄
- 烤网尺寸：35X26CM
- 包装方式：彩卡
- 条形码：6947274203727



不锈钢  
304材质



装箱数：12套  
毛重：9.2 KGS  
净重：8.4 KGS  
外箱尺码59X36.5X23CM

# #304不锈钢烤网夹

- 货号：GW2004
- 品名：不锈钢烤网夹
- 材料：304不锈钢+木手柄
- 烤网尺寸：32X21.5CM
- 包装方式：彩卡
- 条形码：6947274203895



不锈钢  
304材质



装箱数：20套  
毛重：9.8 KGS  
净重：9.3 KGS  
外箱尺码52.5X34X25CM

# #304不锈钢烤网夹

- 货号：KW3001
- 品名：单层立体烤网
- 材料：铁线电镀+木手柄
- 烤网尺寸：34.5X25.5CM
- 总长：69CM
- 包装方式：彩卡
- 条形码：6947274203246

装箱数：12套  
毛重：10 KGS  
净重：9.4 KGS  
外箱尺码70X36X26CM



# 电镀烤网夹

- 货号：KW3002
- 品名：立体烤网夹
- 材料：铁线电镀+木手柄
- 烤网尺寸：44.5X25.5CM
- 总长：69CM
- 包装方式：彩卡
- 条形码：6947274203406
- 不支持一件代发



装箱数：12套  
毛重：11.1 KGS  
净重：10.3 KGS  
外箱尺码70.5X46X26CM

# 电镀烤网夹

- 货号：KW3003
- 品名：扁形汉堡烤网夹
- 材料：铁线电镀+木手柄
- 烤网尺寸：35X22.5CM
- 总长：62CM
- 包装方式：彩卡
- 条形码：6947274203253



装箱数：12套  
毛重：7.1 KGS  
净重：6.5 KGS  
外箱尺码64X36.5X21CM

# 电镀烤网夹

- 货号：KW3004
- 品名：扁形汉堡烤网夹
- 材料：铁线电镀+木手柄
- 烤网尺寸：42X22CM
- 总长：62CM
- 包装方式：彩卡
- 条形码：6947274201709



装箱数：12套  
毛重：7.7 KGS  
净重：7 KGS  
外箱尺码64X43.5X21CM

# 电镀烤网夹

- 货号：KW3006
- 品名：多层立体烤网夹
- 材料：铁线电镀+木手柄
- 烤网尺寸：38X26X5.5CM
- 总长：61.5CM
- 包装方式：彩卡
- 条形码：6947274203413
- 不支持一件代发



装箱数：12套  
毛重：11.6 KGS  
净重：10.7 KGS  
外箱尺码67.5X39.5X38.5CM

# 电镀烤网夹

- 货号：KW3007
- 品名：立体烤鱼网夹
- 材料：铁线电镀+木手柄
- 烤网尺寸：14X34X2.5CM
- 总长：68CM
- 包装方式：彩卡
- 条形码：6947274201730



装箱数：20套  
毛重：9.2 KGS  
净重：8.7 KGS  
外箱尺码68.5X24X27CM

# 电镀烤网夹

- 货号：KW3008
- 品名：多层立体烤肠网夹
- 材料：铁线电镀+木手柄
- 烤网尺寸：12X21.5CM
- 总长：54.5CM
- 包装方式：彩卡
- 条形码：6947274203277

装箱数：20套  
毛重：5.7 KGS  
净重：5.4 KGS  
外箱尺码55.5X13.5X41CM



# 电镀烤网夹

- 货号：KW3010
- 品名：扁形汉堡烤网夹
- 材料：铁线电镀+木手柄
- 烤网尺寸：32X21.5CM
- 总长：54.5CM
- 包装方式：彩卡
- 条形码：6947274201761



装箱数：20套  
毛重：10 KGS  
净重：9 KGS  
外箱尺码56X34.5X26CM

# 电镀烤网夹

- 货号：KW3011
- 品名：扁形汉堡烤网夹
- 材料：铁线电镀+木手柄
- 烤网尺寸：23X21.5CM
- 总长：54CM
- 包装方式：彩卡
- 条形码：6947274201778

装箱数：20套  
毛重：8.5 KGS  
净重：8 KGS  
外箱尺码56.5X24.5X32.5CM



# 电镀烤网夹

- 货号：KW3012
- 品名：多层立体烤网
- 材料：铁线电镀+木手柄
- 烤网尺寸：26X20CM
- 总长：53.5CM
- 包装方式：彩卡
- 条形码：6947274201785



装箱数：20套  
毛重：8.4 KGS  
净重：7.8 KGS  
外箱尺码58X27X41CM

# 拆装烤网（亚马孙专卖）

- 货号：KW3023
- 品名：拆装六汉堡烤网带袋
- 材料：铁线电镀+木手柄
- 烤网尺寸：31X24.5CM
- 包装方式：彩卡+牛津袋
- 条形码：6947274203536



装箱数：12套  
毛重：8.2 KGS  
净重：7.6 KGS  
外箱尺码42.5X39.5X30CM

# 拆装烤网（亚马孙专卖）

- 货号：KW3024
- 品名：拆装立体烤网带袋
- 材料：铁线电镀+木手柄
- 烤网尺寸：35.5X22CM
- 包装方式：彩卡+牛津袋
- 条形码：6947274203543

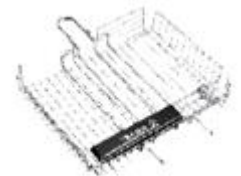

装箱数：12套  
毛重：10.5 KGS  
净重：9.5 KGS  
外箱尺码74X34.5X31CM

# 烤网夹（超市专卖）

- 货号：GW6001
- 品名：烤网夹
- 材质：铁线电镀
- 网尺寸：30X20CM
- 产品总长：44.5CM
- 包装方式：彩纸
- 条形码：6947274203819
- 不支持一件代发



装箱数：20套  
毛重：7.2 KGS  
净重：6.8 KGS  
外箱尺码46.5X32X28.5CM

# 烤网夹（超市专卖）

- 货号：GW6002
- 品名：烤网夹
- 材料：铁线电镀
- 网尺寸：23X21CM
- 产品总长：45.5CM
- 包装方式：彩纸
- 条形码：6947274203826
- 不支持一件代发

装箱数：20套  
毛重：6.7 KGS  
净重：6.3 KGS  
外箱尺码46.5X24.5X29CM



# 烤网夹（超市专卖）

- 货号：GW6006
- 品名：烤鱼夹
- 材料：铁线电镀
- 网尺寸：32X13CM
- 产品总长：59CM
- 包装方式：彩纸
- 条形码：6947274203833
- 不支持一件代发

装箱数：20套  
毛重：5.5 KGS  
净重：5 KGS  
外箱尺码60.5X18.5X18CM



# 平板烤网

- 货号：KW3009
- 品名：手拎式平板烤网
- 材料：铁线电镀+木手柄
- 烤网尺寸：29X49.5CM
- 包装方式：彩卡
- 条形码：6947274203284

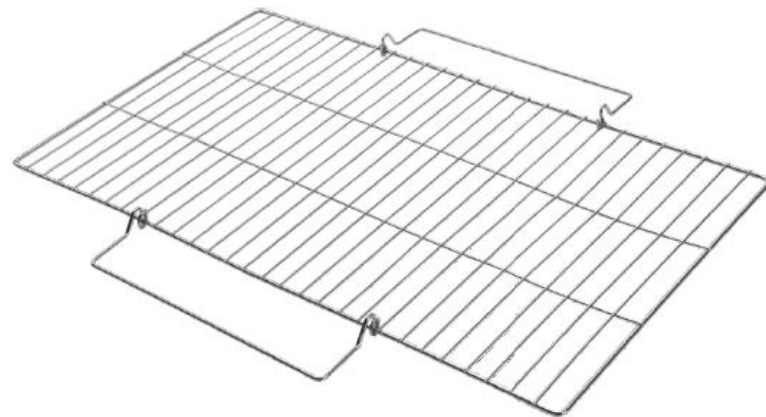

装箱数：20套  
毛重：8.6 KGS  
净重：8 KGS  
外箱尺码51X31.5X15.5CM

# 平板烤网

- 货号：KW3017
- 品名：提手平面烤网
- 材料：铁线电镀
- 网尺寸：48X25CM
- 包装方式：吊卡
- 条形码：6947274203130
- 不支持一件代发

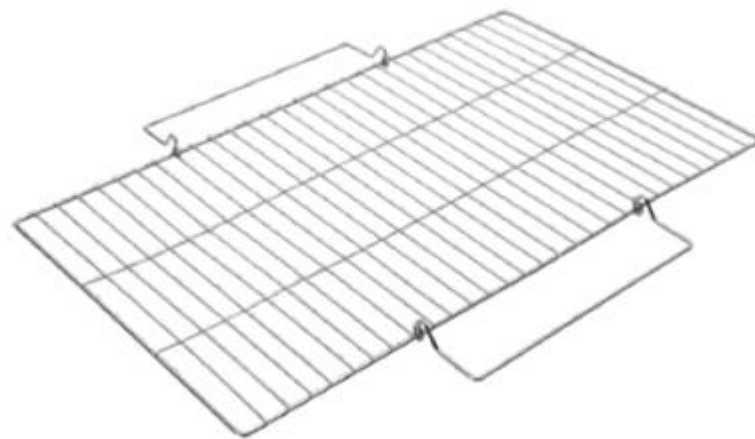

装箱数：20套  
毛重：12.5 KGS  
净重：12.1 KGS  
外箱尺码49X26.5X19CM

# 平板烤网（超市专卖）

- 货号：KW3025
- 品名：小号平板烤网
- 材料：铁线电镀
- 网尺寸：40X26CM
- 包装方式：吊卡
- 条形码：6947274203192
- 不支持一件代发

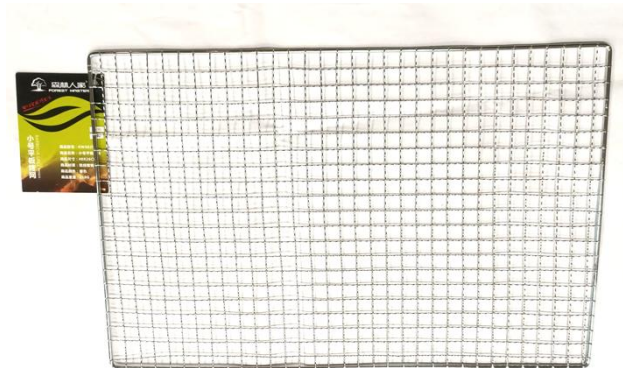

装箱数：20套  
毛重：4.4 KGS  
净重：4 KGS  
外箱尺码41.5X27X8.5CM

# 平板烤网（超市专卖）

- 货号：**KW3026**
- 品名： 大号平板烤网
- 材料： 铁线电镀
- 网尺寸：**48X30CM**
- 包装方式： 吊卡
- 条形码：**6947274203208**
- 不支持一件代发

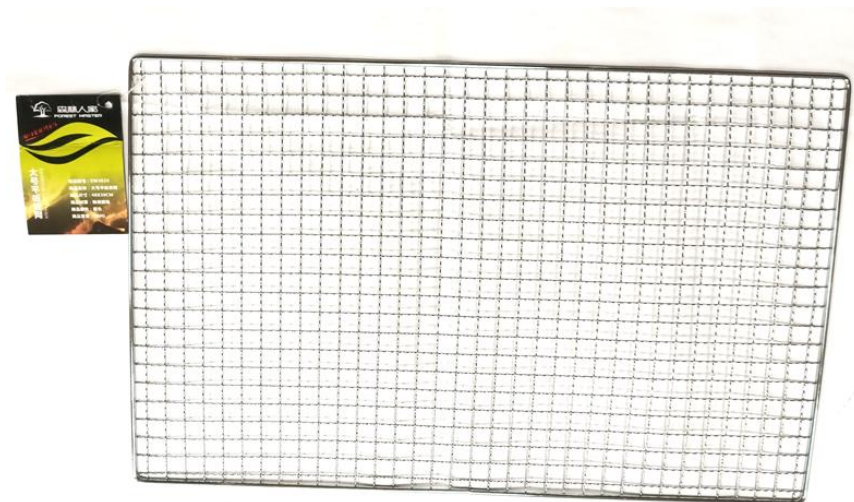

装箱数：20套  
毛重：5.5 KGS  
净重：5.2 KGS  
外箱尺码49.5X31X8.5CM

# 烧烤竹签（超市专卖）

- 货号：KC3001
- 品名：25CM竹签
- 材料：天然竹子
- 产品长度：25CM
- 包装方式：OPP密封袋
- 条形码：6947274203635
- 不支持一件代发



装箱数：50套  
毛重：6 KGS  
净重：4 KGS  
外箱尺码34X22X32.5CM

# 烧烤竹签（超市专卖）

- 货号：KC3002
- 品名：30CM竹签
- 材料：天然竹子
- 产品长度：30CM
- 包装方式：OPP密封袋
- 条形码：6947274203642
- 不支持一件代发



装箱数：50套  
毛重：7 KGS  
净重：5 KGS  
外箱尺码39X22X35CM

# 烧烤竹签（超市专卖）

- 货号：KC3003
- 品名：30CM大竹签
- 材料：天然竹子
- 产品直径：4MM
- 产品长度：30CM
- 包装方式：彩卡+PP袋
- 条形码：6947274203703
- 不支持一件代发



装箱数：50套  
毛重：7.5 KGS  
净重：7.3 KGS  
外箱尺码39X21X25CM

# 烧烤竹签（超市专卖）

- 货号：KC3005
- 品名：25CM竹签
- 材料：天然竹子
- 产品直径：3MM
- 产品长度：25CM
- 包装方式：OPP密封袋
- 条形码：6947274203840
- 不支持一件代发



装箱数：50套  
毛重：7.5 KGS  
净重：7 KGS  
外箱尺码34X27X23.5CM

# 烧烤竹签（超市专卖）

- 货号：KC3006
- 品名：30CM竹签
- 材料：天然竹子
- 产品直径：3MM
- 产品长度：30CM
- 包装方式：OPP密封袋
- 条形码：6947274203857
- 不支持一件代发



装箱数：50套  
毛重：8.5 KGS  
净重：8.3 KGS  
外箱尺码39X27X23.5CM

# 烧烤竹签（超市专卖）

- 货号：KC3007
- 品名：碳化竹签
- 材料：天然竹子
- 产品直径：3MM
- 产品长度：30CM
- 包装方式：彩卡+OPP袋
- 条形码：6947274204816
- 不支持一件代发

装箱数：50套  
毛重：13 KGS  
净重：12.5 KGS  
外箱尺码48.5X31X17CM



# 木柄不锈钢烤串

- 货号：MKC40T
- 品名：黑色木柄不锈钢烤串
- 材料：不锈钢
- 烤串长：40CM
- 包装方式：OPP密封袋
- 条形码：6947274203420
- 不支持一件代发



装箱数：20套

毛重：5 KGS

净重：4.5 KGS

外箱尺码50X20X22.5CM

# 木柄不锈钢烤串

- 货号：MKC52T
- 品名：木柄不锈钢烤串
- 材料：不锈钢
- 烤串长：52CM
- 包装方式：双面吸塑
- 条形码：6947274202621
- 不支持一件代发

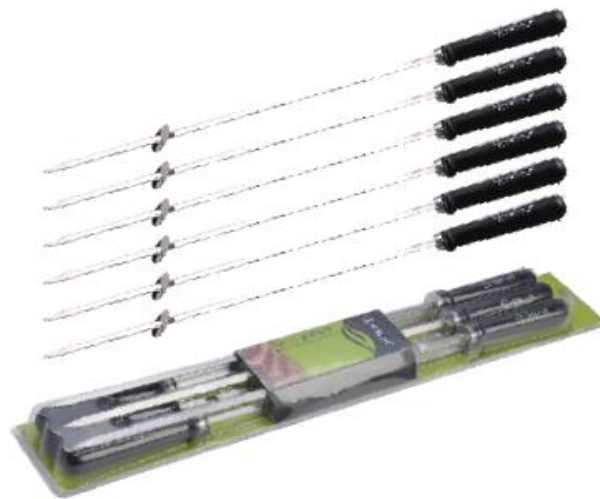

装箱数：24套  
毛重：13 KGS  
净重：12 KGS  
外箱尺码59X20.5X38.5CM

# 不锈钢烤串（超市专卖）

- 货号：BKC30T/35T/40T
- 品名：扁形烤串
- 材料：不锈钢
- 产品宽：4.8MM;产品厚：1.8MM
- 产品长：30/35/40CM
- 包装方式：单面吸塑
- 30T条形码：6947274203451
- 35T条形码：6947274203444
- 40T条形码：6947274203307
- 不支持一件代发

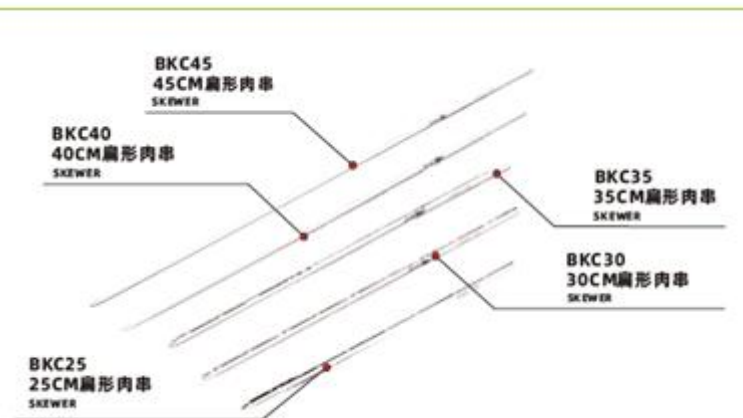

包装：单面吸塑（30T）  
 装箱数：20套  
 毛重：5.1 KGS  
 净重：4.8 KGS  
 外箱尺码39X10.5X12.5CM

包装：单面吸塑(35T)  
 装箱数：20套  
 毛重：5.8 KGS  
 净重：5.5 KGS  
 外箱尺码44X10.5X12.5CM

包装：单面吸塑(40T)  
 装箱数：20套  
 毛重：6.6 KGS  
 净重：6.3 KGS  
 外箱尺码49X10.5X12.5CM

# 不锈钢烤串套装 (超市专卖)

- 货号: KC2001
- 品名: 木柄不锈钢烤串套装
- 材料: 不锈钢
- 烤串长: 33CM
- 包装方式: OPP密封袋
- 条形码: 6947274204809



装箱数: 30套  
毛重: 12 KGS  
净重: 11.5 KGS  
外箱尺码41X28X36CM

# 烤叉 (超市专卖)

- 货号: KC2002
- 品名: U型烤叉
- 材料: 不锈钢
- 烤串长: 37.5CM
- 包装方式: 标签+PP袋
- 条形码: 6947274204847
- 不支持一件代发



装箱数: 100支  
毛重: 4 KGS  
净重: 3.8 KGS  
外箱尺码40.5X23.5X15CM

# 烤叉 (超市专卖)

- 货号: KC2003
- 品名: 六支木柄烤叉
- 材料: 不锈钢
- 产品长: 37CM
- 产品线径: 3.4MM
- 包装方式: OPP密封袋
- 条形码: 6947274204878
- 不支持一件代发



装箱数: 50套  
毛重: KGS  
净重: KGS  
外箱尺码XXCM

# 不锈钢烤签

- 货号：KC2004
- 品名：10支装不锈钢烤签
- 材料：不锈钢430
- 烤串长：40CM
- 包装方式：OPP密封袋
- 条形码：6947274204885
- 不支持一件代发



装箱数：套  
毛重： KGS  
净重： KGS  
外箱尺码XXCM

# 不锈钢烤夹

- 货号：KJ6007
- 品名：不锈钢多用夹
- 材料：不锈钢
- 产品尺寸：30.5CM
- 包装方式：彩卡
- 条形码：6947274203109
- 不支持一件代发



装箱数：30套  
毛重：2.7 KGS  
净重：2.4 KGS  
外箱尺码33.5X20.5X25.5CM

# 不锈钢烤夹

- 货号：KJ6008
- 品名：食物夹
- 材料：不锈钢+PTR
- 产品尺寸：34.5CM
- 包装方式：彩卡
- 条形码：6947274203093
- 不支持一件代发



装箱数：100套  
毛重：14.5 KGS  
净重：13.5 KGS  
外箱尺码40X24X48CM

# 不锈钢烤夹

- 货号：KJ6009
- 品名：食物夹
- 材料：不锈钢+橡塑
- 产品长：43CM
- 包装方式：彩卡
- 条形码：6947274203116
- 不支持一件代发



装箱数：50套  
毛重：10.4 KGS  
净重：10 KGS  
外箱尺码53X27X27CM

# 炭夹

- 货号：KJ6010
- 品名：炭夹
- 材料：铁电镀+PVC
- 产品尺寸：38CM
- 包装方式：彩卡
- 条形码：6947274203482
- 不支持一件代发



装箱数：30套  
毛重：5 KGS  
净重：4.5 KGS  
外箱尺码40.5X18X20CM

# 炭夹

- 货号：KJ6011
- 品名：多用夹
- 材料：铁电镀+PVC
- 产品尺寸：38CM
- 包装方式：彩卡
- 条形码：6947274203499
- 不支持一件代发



装箱数：50套  
毛重：12.1 KGS  
净重：11.5 KGS  
外箱尺码42X30X36.5CM

# 高档大烧烤铲

- 货号：BP1020
- 品名：高档大烧烤铲
- 材料：不锈钢+PP
- 产品长：42.5CM
- 包装方式：白盒
- 条形码:无
- 不支持一件代发



装箱数：44套  
毛重：17.7 KGS  
净重：17.2 KGS  
外箱尺码46.5X39.5X44.5CM

# 铁板烧烤铲

- 货号：BP1015
- 品名：不锈钢铁板烧烤铲
- 材料：不锈钢
- 产品长：34CM
- 包装方式：白盒
- 条形码:无
- 不支持一件代发



装箱数：62套

毛重：15.3 KGS

净重：14.8 KGS

外箱尺码47X40X44.5CM

# 高档大烧烤夹

- 货号：BP1022
- 品名：高档大烧烤夹
- 材料：不锈钢+木柄
- 产品长：45CM
- 包装方式：白盒
- 条形码:无
- 不支持一件代发



装箱数：42套  
毛重：15 KGS  
净重：14.5 KGS  
外箱尺码48X42X33CM

# 大烧烤铲

- 货号：BP1023
- 品名：全不锈钢大烧烤铲
- 材料：不锈钢
- 产品长：45CM
- 包装方式：白盒
- 条形码:无
- 不支持一件代发



**装箱数：36套**

**毛重：12.9 KGS**

**净重：12.4 KGS**

**外箱尺码47X43.5X38.5CM**

# 大烧烤夹

- 货号：BP1024
- 品名：全不锈钢大烧烤夹
- 材料：不锈钢
- 产品长：42CM
- 包装方式：白盒
- 条形码:无
- 不支持一件代发



装箱数：42套  
毛重：18 KGS  
净重：17.5 KGS  
外箱尺码47X43.5X38.5CM

# 多功能环保菜板

- 货号：PC1019
- 品名：多功能环保菜板
- 材料：小麦杆+PP+TPE
- 产品尺寸：37.5X26.8X1CM
- 包装方式：彩卡+收缩膜
- 条形码：6947274204724



**装箱数：20套**  
**毛重：16.8 KGS**  
**净重：16.5 KGS**  
**外箱尺码28X22X39.3CM**

# 卡通水果小砧板

- 货号：PC1020
- 品名：西红柿小菜板+水果刀
- 材料：小麦杆+PP+TPE不锈钢
- 菜板尺寸：21X21X0.6CM
- 水果刀尺寸：19.5CM
- 包装方式：彩盒
- 条形码: 6947274204755



装箱数：20套  
毛重： 8.4 KGS  
净重： 8 KGS  
外箱尺码46X35X24.5CM

# 卡通水果小砧板

- 货号：PC1021
- 品名：瓜椒小菜板+水果刀
- 材料：小麦杆+PP+TPE不锈钢
- 菜板尺寸：24X19X0.8CM
- 水果刀尺寸：19.5CM
- 包装方式：彩盒
- 条形码：6947274204748



装箱数：20套  
毛重：7.5 KGS  
净重：7 KGS  
外箱尺码40X31.5X26.5CM

# 卡通水果小砧板

- 货号：PC1022
- 品名：柠檬小菜板+水果刀
- 材料：小麦杆+PP+TPE不锈钢
- 菜板尺寸：26X19.5X0.8CM
- 水果刀尺寸：19.5CM
- 包装方式：彩盒
- 条形码：6947274204731



装箱数：20套

毛重：7.6 KGS

净重：7.2 KGS

外箱尺码44X31.5X23CM

# 厨刀（带刀套）

- 货号：PJ9036
- 品名：7寸日式刀（带刀套）
- 材料：不锈钢+PP
- 产品长：30CM
- 包装方式：双面吸塑
- 条形码：6947274203079
- 不支持一件代发



装箱数：72套  
毛重：14.8 KGS  
净重：13.8 KGS  
外箱尺码42.5X37X41CM

# 厨刀（带刀套）

- 货号：PJ9037
- 品名：8寸厨师刀
- 材料：不锈钢+PP
- 产品长：33CM
- 包装方式：双面吸塑
- 条形码：6947274203062
- 不支持一件代发



装箱数：72套  
毛重：14.5 KGS  
净重：13.5 KGS  
外箱尺码44.5X37X38.5CM

# 水果刀（带刀套）

- 货号：PJ9038
- 品名：3.5寸水果刀
- 材料：不锈钢+PP
- 产品长：20CM
- 包装方式：双面吸塑
- 条形码: 6947274203086
- 不支持一件代发



装箱数：72套  
毛重：6 KGS  
净重：5 KGS  
外箱尺码40X31X39CM

# 多功能厨房剪

- 货号：BP1016
- 品名：8寸多功能厨房剪
- 材料：不锈钢+ABS
- 产品长：21CM
- 包装方式：白盒
- 条形码:无
- 不支持一件代发



装箱数：套  
毛重： KGS  
净重： KGS  
外箱尺码XXCM

# 多功能厨房剪

- 货号：BP1017
- 品名：多用厨房冰箱剪（带磁铁套）
- 材料：不锈钢+PP
- 产品长：24CM
- 包装方式：白盒
- 条形码:无
- 不支持一件代发



装箱数：50套  
毛重：11.6 KGS  
净重：11.2 KGS  
外箱尺码46X26X27.5CM

# 多功能厨房剪

- 货号：BP1018
- 品名：鸡骨剪
- 材料：不锈钢+POM
- 产品长：25CM
- 包装方式：白盒
- 条形码:无
- 不支持一件代发



装箱数：60套  
毛重：18.8 KGS  
净重：18.5 KGS  
外箱尺码28X27X33.5CM

# 多功能厨房剪

- 货号：BP1025
- 品名：韩式烤肉剪
- 材料：不锈钢+ABS
- 产品长：22CM
- 包装方式：白盒
- 条形码:无
- 不支持一件代发



装箱数：套  
毛重：KGS  
净重：KGS  
外箱尺码XXCM

# 硅胶油刷

- 货号：BP1003T
- 品名：2只装硅胶油刷
- 材料：硅胶+尼龙
- 产品尺寸：21X3.5CM
- 包装方式：彩卡
- 条形码：6947274203680
- 不支持一件代发



装箱数：30套  
毛重：3 KGS  
净重：2.8 KGS  
外箱尺码28.5X21X22.5CM

## 烧烤油刷（超市专卖）

- 货号：PJ9065
- 品名：两只装烧烤油刷
- 材料：PP
- 大小刷尺寸：23/21CM
- 包装方式：插卡
- 条形码：6947274203383
- 不支持一件代发



装箱数：50套  
毛重：5 KGS  
净重：4.6 KGS  
外箱尺码29.5X19X32.5CM

# 多功能清洁刷

- 货号：KJ6005
- 品名：多功能清洁刷
- 材料：铜丝+PP
- 产品尺寸：15.5X7.7X9.2CM
- 包装方式：彩卡
- 条形码：6947274202362
- 不支持一件代发



装箱数：36套  
毛重：5.5 KGS  
净重：5 KGS  
外箱尺码29X23.5X39CM

# 手动鼓风机

- 货号：PJ9064
- 品名：手动鼓风机
- 材料：PP
- 产品尺寸：25X9CM
- 包装方式：彩卡
- 条形码：6947274203345
- 不支持一件代发



装箱数：30套  
毛重：4.5 KGS  
净重：4.2 KGS  
外箱尺码53X28X28CM

# 硅胶油瓶刷

- 货号：PJ9077
- 品名：硅胶油瓶刷
- 材料：硅胶+PP
- 产品尺寸：12X5CM
- 容量：65ML
- 包装方式：彩盒
- 条形码：6947274203505
- 不支持一件代发



装箱数：30套  
毛重：3.4 KGS  
净重：3.1 KGS  
外箱尺码29.5X29.5X26.5CM

# 硅胶油瓶刷

- 货号：PJ9078
- 品名：带盖硅胶油瓶刷
- 材料：硅胶+PP
- 产品尺寸：14X4.5CM
- 容量：60ML
- 包装方式：彩盒
- 条形码：6947274203512
- 不支持一件代发



装箱数：50套  
毛重：3.9 KGS  
净重：3.6 KGS  
外箱尺码26.5X26X30CM

# 便携不锈钢餐具

- 货号：PC1017
- 品名：便携不锈钢餐具套装
- 材料：不锈钢+小麦杆
- 产品尺寸：20X5X2.5CM
- 包装方式：彩卡+PVC袋
- 条形码：6947274203802
- 不支持一件代发



装箱数：30套  
毛重：4 KGS  
净重：3.7 KGS  
外箱尺码31.5X26X16.5CM

# 便携不锈钢餐具

- 货号：PC1023
- 品名：小熊餐具套装
- 材料：不锈钢+小麦杆
- 产品尺寸：38X26X2.5CM
- 包装方式：彩卡+PVC袋
- 条形码：无
- 不支持一件代发



装箱数：套  
毛重： KGS  
净重： KGS  
外箱尺码XXCM

# 便携不锈钢餐具

- 货号：PC1026
- 品名：304不锈钢三件套餐具
- 材料：304不锈钢
- 产品尺寸：38X26X2.5CM
- 包装方式：彩卡+PVC盒
- 条形码：无
- 不支持一件代发



装箱数：套  
毛重： KGS  
净重： KGS  
外箱尺码XXCM

# 烧烤铝箔

- 货号：PJ9073
- 品名：烧烤铝箔
- 材料：铝箔
- 厚度：0.012MM
- 产品尺寸：宽30CM，足5M
- 包装方式：彩盒
- 条形码：6947274203604
- 不支持一件代发



装箱数：30套  
毛重：4.3 KGS  
净重：4 KGS  
外箱尺码30X25X33CM

# 铝箔烤盘（超市专卖）

- 货号：PJ9035
- 品名：铝箔烤盘
- 材料：铝箔
- 厚度：0.07MM
- 产品尺寸：34X23X2.5CM
- 包装方式：彩卡+吸塑盒
- 条形码：6947274203161
- 不支持一件代发



装箱数：20套  
毛重：2.3 KGS  
净重：1.8 KGS  
外箱尺码26X26X37.5CM

## 铝箔烤盘（超市专卖）

- 货号：**PJ9055**
- 品名：铝箔烤盘
- 材料：铝箔
- 厚度：**0.06MM**
- 产品尺寸：**22X17.5X3.5CM**
- 包装方式：彩卡+吸塑盒
- 条形码：**6947274203147**
- 不支持一件代发



装箱数：20套  
毛重：1.7 KGS  
净重：1.3 KGS  
外箱尺码22X22X28CM

# 铝箔烤盘（超市专卖）

- 货号：PJ9056
- 品名：铝箔烤盘
- 材料：铝箔
- 厚度：0.07MM
- 产品尺寸：32.5X25.5X6CM
- 包装方式：彩卡+吸塑盒
- 条形码：6947274203154
- 不支持一件代发



装箱数：20套  
毛重：4 KGS  
净重：3.5 KGS  
外箱尺码43X31X37CM

# 铝箔烤盘（超市专卖）

- 货号：GP2002
- 品名：5个装铝箔碗
- 材料：铝箔
- 厚度：0.06MM
- 产品尺寸：直径18CM，高6.5CM
- 包装方式：彩卡+吸塑盒
- 条形码：6947274203772
- 不支持一件代发



装箱数：20套  
毛重：1.7 KGS  
净重：1.4 KGS  
外箱尺码37X21X22.5CM

# 铝箔烤盘（超市专卖）

- 货号：GP2006
- 品名：8个装铝箔盘
- 材料：铝箔
- 厚度：0.06MM
- 产品尺寸：17X13.5X5CM
- 包装方式：彩卡+吸塑盒
- 条形码：6947274203789
- 不支持一件代发



装箱数：20套  
毛重：2 KGS  
净重：1.6 KGS  
外箱尺码33X32X20.5CM

# 铝箔烤盘（超市专卖）

- 货号：GP2007
- 品名：6个装铝箔盘
- 材料：铝箔
- 厚度：0.06MM
- 产品尺寸：21X13.5X4.5CM
- 包装方式：彩卡+吸塑盒
- 条形码：6947274203796
- 不支持一件代发



装箱数：20套  
毛重：1.8 KGS  
净重：1.3 KGS  
外箱尺码46X17.5X25CM

# 铝箔烤盘（超市专卖）

- 货号：GP2008
- 品名：4个装铝箔方盘
- 材料：铝箔
- 厚度：0.06MM
- 产品尺寸：20.5X20.5X5CM
- 包装方式：彩卡+吸塑盒
- 条形码：6947274204854
- 不支持一件代发



装箱数：20套  
毛重：KGS  
净重：KGS  
外箱尺码CM

# 不锈钢方盘

- 货号：PC1005
- 品名：不锈钢方盘
- 材料：不锈钢
- 产品尺寸：31X21CM
- 包装方式：彩纸
- 条形码：6947274203734
- 不支持一件代发



装箱数：30套  
毛重：5.7 KGS  
净重：5.3 KGS  
外箱尺码32.5X22.5X14CM

# 沙滩地垫

- 货号：PJ9057
- 品名：塑料沙滩地垫
- 材料：PP编织管
- 产品尺寸：195X152CM
- 包装方式：彩卡
- 条形码：6947274203185



装箱数：10套  
毛重：10.1 KGS  
净重：9.1 KGS  
外箱尺码53X41X34.5CM

# 折叠水桶

- 货号：PJ9076
- 品名：折叠水桶
- 材料：牛津布700D
- 产品使用尺寸：236X210CM
- 产品包装尺寸：236X40CM
- 容量：9L
- 包装方式：彩盒
- 条形码：6947274203369
- 不支持一件代发



装箱数：24套  
毛重：11 KGS  
净重：10.3 KGS  
外箱尺码55X27X55CM

# 穿肉器

- 货号：PJ9068
- 品名：小号穿肉器
- 材料：PP
- 产品尺寸：16X4CM
- 穿孔直径：5MM
- 包装方式：彩卡+PP袋
- 条形码：6947274203598
- 不支持一件代发



装箱数：100套  
毛重：4 KGS  
净重：3.6 KGS  
外箱尺码28X20X33.5CM

# 穿肉器

- 货号：BP1027
- 品名：大号穿肉器
- 材料：PP
- 产品尺寸：19.5X10.5X4.5CM
- 穿孔直径：5MM
- 包装方式：彩卡+PP袋
- 条形码：6947274204793
- 不支持一件代发



装箱数：50套  
毛重：4.5 KGS  
净重：4 KGS  
外箱尺码49X25X19CM

# 引火酒精块

- 货号：PJ9072
- 品名：4块装引火酒精块
- 材料：乌洛托品
- 产品尺寸：9.2X9.2X1.3CM
- 产品重量：约115克
- 燃烧时间：7-10分钟
- 包装方式：彩盒
- 条形码：6947274203376
- 不支持一件代发



**装箱数：50套**  
**毛重：6.3 KGS**  
**净重：6 KGS**  
**外箱尺码37.5X10.5X20.5CM**

# 炭（超市专卖）

- 货号：PJ9058
- 品名：3公斤机制竹炭
- 材料：天然竹木糠
- 产品尺寸：28X18X21CM
- 产品重量：约3KG
- 包装方式：彩盒
- 条形码：6947274203314
- 不支持一件代发



装箱数：4套  
毛重：12.5 KGS  
净重：12 KGS  
外箱尺码40X26.5X36CM

# 炭（超市专卖）

- 货号：BP1004
- 品名：2公斤果木炭
- 材料：天然果木
- 产品尺寸：31X17X23CM
- 产品重量：约2KG
- 包装方式：邮购盒
- 条形码：6947274203697
- 不支持一件代发



装箱数：6套  
毛重：14.5 KGS  
净重：13.8 KGS  
外箱尺码51.5X32X48CM

# 炭

- 货号：BP1008
- 品名：2公斤机制炭
- 材料：天然竹木糠
- 产品尺寸：28X18X21CM
- 产品重量：约2KG
- 包装方式：彩盒
- 条形码：6947274203864



装箱数：6套  
毛重：14.2 KGS  
净重：13.2KGS  
外箱尺码56X29X43.5CM

# 炭（超市专卖）

- 货号：BP1026
- 品名：1公斤果木炭
- 材料：天然果木
- 产品尺寸：20X8X28CM
- 产品重量：约1KG
- 包装方式：纤维袋
- 条形码：6947274204786
- 不支持一件代发



装箱数：16套  
毛重：17 KGS  
净重：16 KGS  
外箱尺码46X42X36CM

# 不锈钢烤夹（赠品）

- 货号：BP1013
- 品名：10寸不锈钢韩式烤夹
- 材料：不锈钢
- 产品长：25.5CM
- 包装方式：胶袋散装
- 条形码：无
- 不支持一件代发



装箱数：140只  
毛重：11 KGS  
净重：10.7 KGS  
外箱尺码30.5X23X28.5CM

## 油刷（赠品）

- 货号：BP1009
- 品名：小号油刷
- 材料：PP
- 产品尺寸：16X3.5CM
- 包装方式：胶袋散装
- 条形码：无
- 不支持一件代发



装箱数：套  
毛重：KGS  
净重：KGS  
外箱尺码XXCM

# 油刷（赠品）

- 货号：BP1010
- 品名：中号油刷
- 材料：PP
- 产品尺寸：17X5.5CM
- 包装方式：胶袋散装
- 条形码：无
- 不支持一件代发



装箱数：套  
毛重：KGS  
净重：KGS  
外箱尺码XXCM

# 扇子 (赠品)

- 货号: PJ9017
- 品名: 烧烤专用扇子
- 材料: PP
- 产品尺寸: 28.9X22CM
- 包装方式: 胶袋散装
- 条形码: 无
- 不支持一件代发



装箱数: 套  
毛重: KGS  
净重: KGS  
外箱尺码XXCM

# 20支烤签筒套装

- 货号：KC2005
- 品名：20支烤签筒套装
- 签筒：#201不锈钢,长34.8CM,  $\varphi$ 2.8CM
- 扁签:201#,3.8MM X1.5MM X33CM
- 签:总长33CM
- 包装方式：1套/胶袋
- 不支持一件代发



装箱数：套  
毛重： KGS  
净重： KGS  
外箱尺码XXCM